

Axialfläkt LPMA

Användningsområde

LPMA-fläktarna är lämpliga för såväl komfortventilation som industrianläggningar och stallventilation.

LPMA-fläktens flödesområde är upp till 7 m³/s (25 000 m³/h), tryckhöjning upp till 600 Pa (60 mm vp).

LPMA-fläkten finns i två utföranden:

LPMA-1 för väggmontage

LPMA-6 för kanalanslutning

Fläktmotorn är placerad direkt i luftströmmen. Därför är temperaturen hos den transporterade luften begränsad till 40°C. Luften får ej innehålla aggressiva eller explosionsfarliga komponenter.

Som standard är fläkten tillverkad för 3-fasdrift.

Varvtalsreglering

LPMA-fläktarna kan i vissa fall användas för steglös hastighetsreglering.

Se nästa sida.

Konstruktion

LPMA-1

har en 3-fas asynkronmotor, placerad på en kraftig konsol.

Väggringen har strömlinjeformat inlopp och är försedd med fyra fästörön för montage i vägg. Såväl väggring som konsol är tillverkade av galvaniserad stålplåt. Beröringskydd ingår som standard.

LPMA-6

har en 3-fas asynkronmotor, placerad på en kraftig konsol.

Höljet är tillverkat av kraftig galvaniserad stålplåt och är i båda ändar försett med anslutningsflänsar.

Höljet är försett med inspektionslucka och kabelgenomföring.

Axialfläkthjul

LPMA-hjulets vingar är tillverkade av plast och dess nav av silumin.

Axialfläkthjulet kan arbeta inom temperaturområdet -40°C till 80°C.

Extra tillbehör

LPMA-6:

Skyddsgaller GOCA

Plastvävstos POAA

Fläns FODA

LPMA-1



LPMA-6



Axialfläkt LPMA

LPMA	750r/m (8-polig)			1000 r/m (6-polig)			1500 r/m (4-polig)				3000 r/m (2-polig)			1500/750 r/m (4/8-polig)		
	Motorstorlek	Märkt uteff kW	Vid märktuteff Ström A vid 400 V	Motorstorlek	Märkt uteff kW	Vid märktuteff Ström A vid 400 V	Motorstorlek	Märkt uteff kW	Vid märktuteff Ström A vid		Motorstorlek	Märkt uteff kW	Vid märktuteff Ström A vid 400 V	Motorstorlek	Märkt uteff kW	Vid märktuteff Ström A vid 400 V
031	71B	0,09	0,55	71A	0,18	0,74	71	0,25	-	0,78	71A	0,37	0,85	80	0,6/0,15	1,67/0,72
031E	-	-	-	-	-	-	71	0,25*	2,2	-	-	-	-	-	-	-
035	71B	0,09	0,55	71A	0,18	0,74	71	0,25	-	0,78	71B	0,55	1,25	80	0,6/0,15	1,67/0,72
035E	-	-	-	-	-	-	71	0,25*	2,2	-	-	-	-	-	-	-
040	71B	0,09	0,55	71A	0,18	0,74	71	0,25	-	0,78	80B	1,1	2,41	80	0,6/0,15	1,67/0,72
040E	-	-	-	-	-	-	71	0,25*	2,2	-	-	-	-	-	-	-
045	71B	0,09	0,55	71A	0,18	0,74	71	0,25	-	0,78	90L	2,2	4,6	80	0,6/0,15	1,6/0,72
045E	-	-	-	-	-	-	71	0,25*	2,2	-	-	-	-	-	-	-
050	71B	0,09	0,55	71A	0,18	0,74	71	0,37	-	1,04	112M	4,0	7,71	80	0,6/0,15	1,6/0,72
050E	-	-	-	-	-	-	71	0,37*	3,1	-	-	-	-	-	-	-
056	80B	0,18	0,77	71A	0,18	0,74	80B	0,75	-	1,67	-	-	-	80L	0,8/0,20	2,260,91
060	80B	0,18	0,77	80A	0,37	1,21	90L	1,5	-	3,18	-	-	-	90L	1,6/0,4	4,05/1,8
063	90S/L	0,37	1,49	90S/L	0,75	1,95	100L	2,2	-	4,54	-	-	-	100 L	2,2/0,55	5,57/2,0
071	90S/L	0,55	2,17	90S/L	1,1	2,9	112M	4,0	-	7,71	-	-	-	112M	3,8/1,0	8,2/2,82

Tvåhastighetsmotorer är Dahlanderkopplade. * Motor är varvvalsreglerbar ner till 100 V.

Måttuppgifter LPMA-1

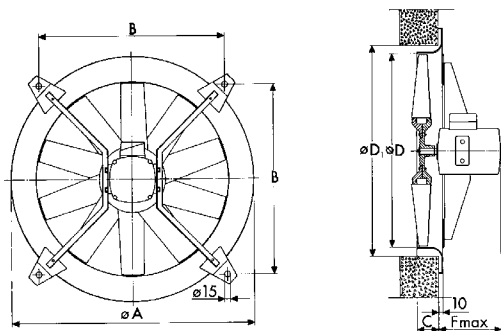

LPMA	A	B	C	D	D ₁	F	Vikt kg
031	425	340	50	315	355	240	14
035	470	368	50	350	390	240	15
040	525	406	50	400	440	240	15
045	575	443	55	450	490	300	26
050	630	482	55	500	540	355	50
056	710	538	55	560	600	240	26
060	745	563	55	600	640	300	35
063	780	586	55	630	670	330	50
071	865	647	55	710	750	355	65

LPMA-6

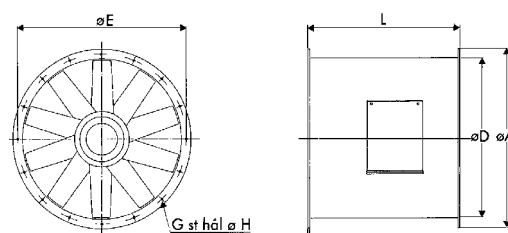

LPMA	A ₁	D	E	G	H	L	T	Vikt kg
031	380	315	352	12	10	325	5	20
035	415	350	385	12	10	350	5	22
040	465	400	435	12	10	350	5	25
045	515	450	485	12	10	450	5	37
050	565	500	535	16	10	485	5	61
056	625	560	595	16	10	485	5	37
060	685	600	645	16	12	485	6	53
063	720	630	677	16	12	485	6	73
071	800	710	755	16	12	550	6	86

Specifikation

Axialfläkt		LPMA-a-bbb-c-d	
Uförande:	väggmontage = 1		
	kanalanslutning = 6		
Storlek	031		
	035		
	040		
	045		
	050		
	056		
	060		
	063		
	071		
Varvtal r/m	750 = 8		
	1000 = 6		
	1500 = 4		
	3000 = 2		
	1500/750 = 5		
Spänning	3x230/400V = 1		
	3x400/660V = 2		
	3x500V = 3		
	230V 1-Fas, för varvvalsreglering = 4		
	3x400V 2-hast (Y) Dahlanderkopplad = 6		
	3x230/400V termokontakt = 8		
	3x400/660V termokontakt = 9		

Axialfläkt LPMA

Kapacitet

Diagrammen gäller för luft med densiteten 1,2 kg/m³.
Diagrammen gäller för axialfläkt utan beröringsskydd.

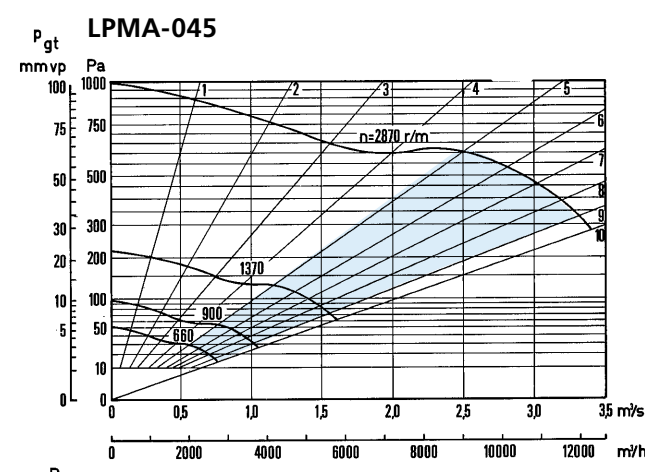
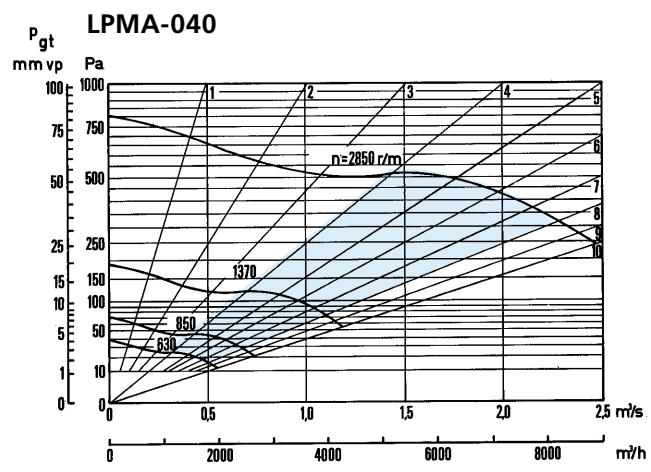
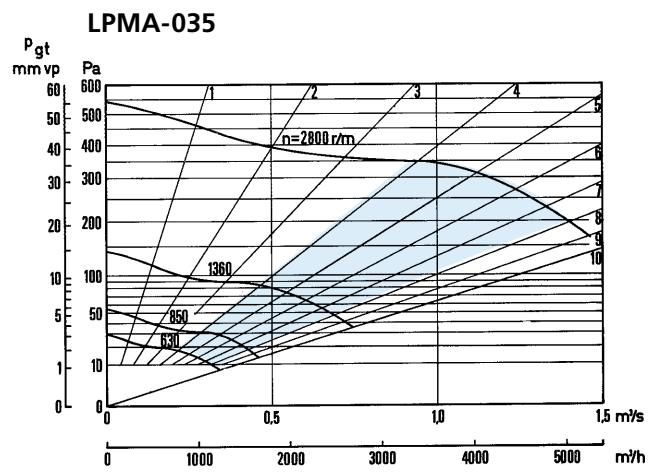
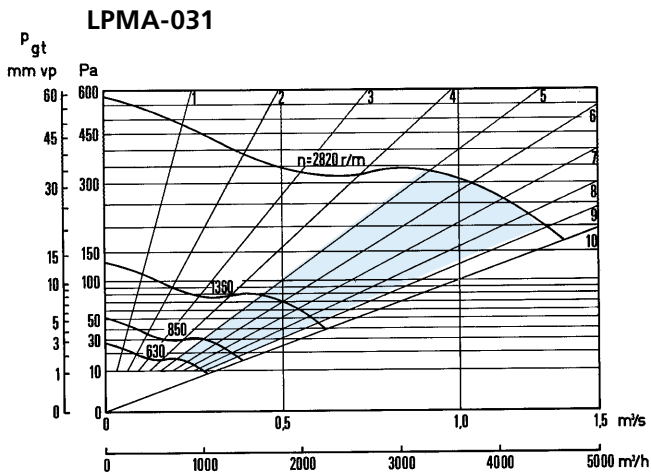

Fläktar

Axialfläkt LPMA

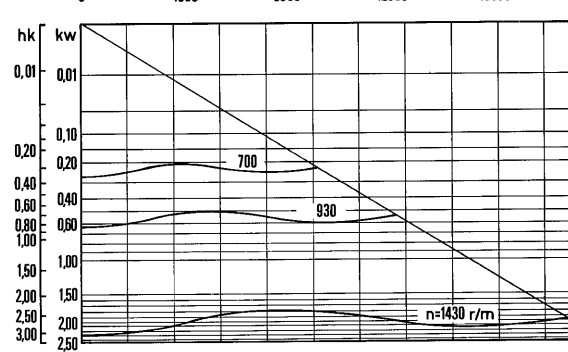
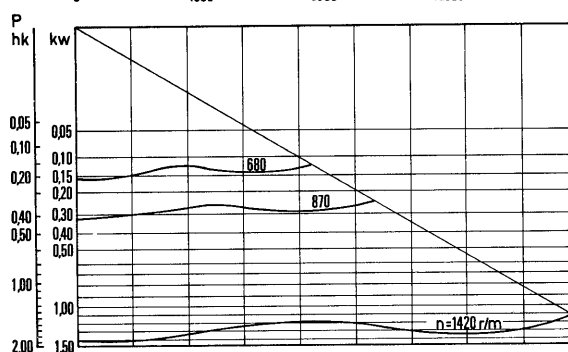
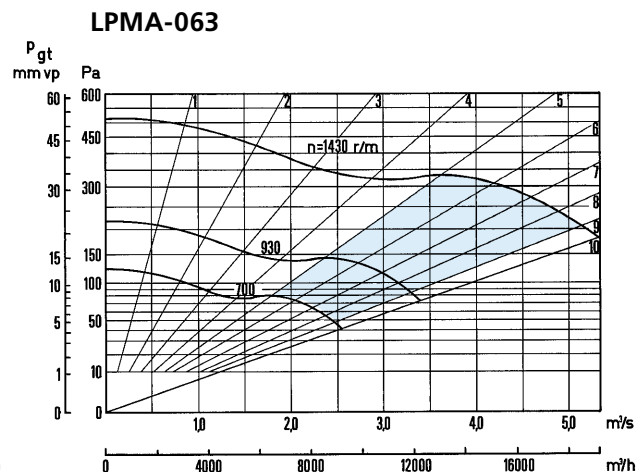
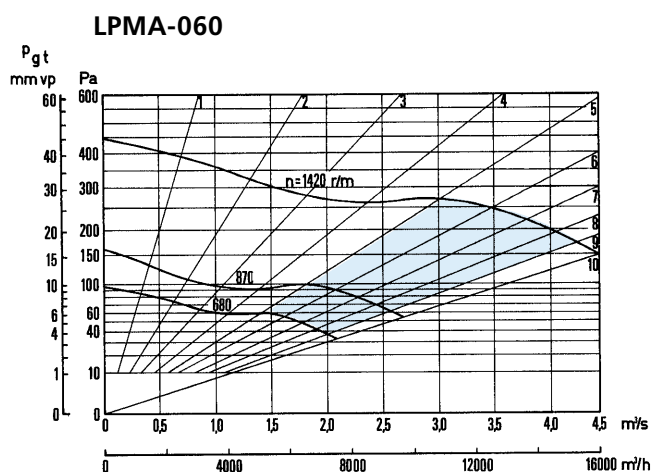
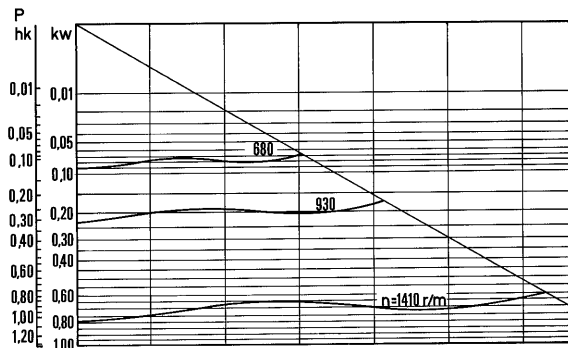
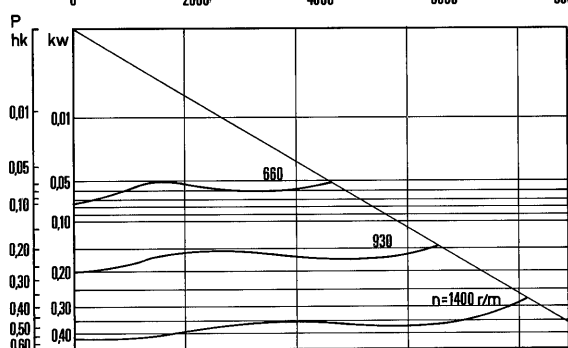
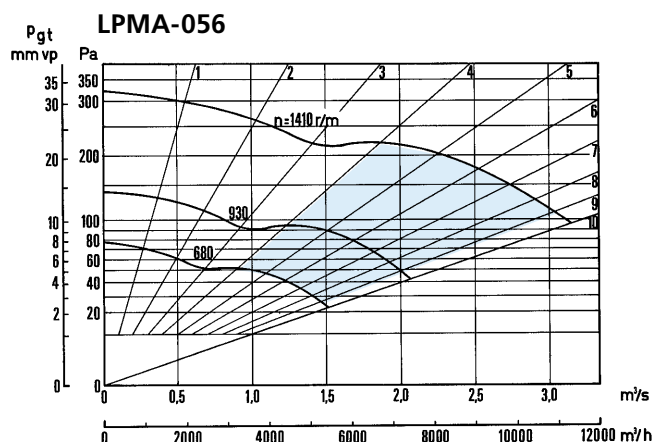
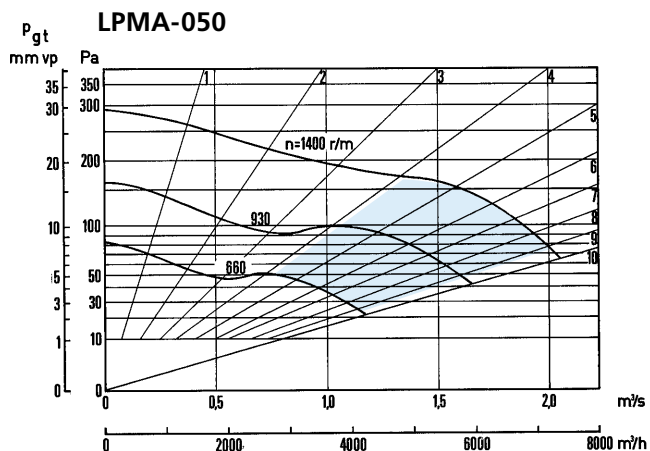

Axialfläkt LPMA

LPMA-071

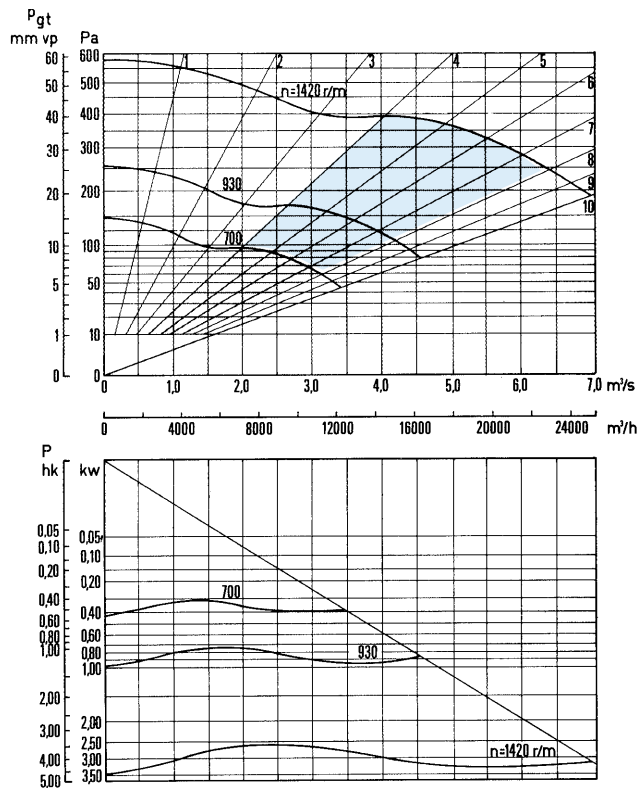

Korrektion K för olika arbetslinjer och ljudvägar

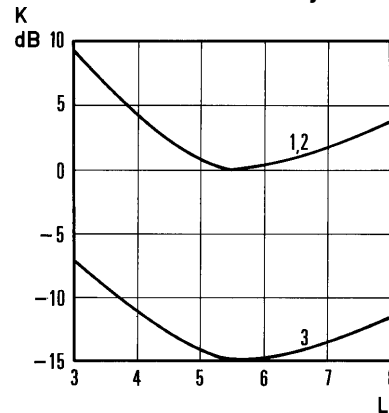

- Ljudväg 1: Till ansluten in- och utloppskanal
- Ljudväg 2: Till fläktrum vid frisugande fläkt
- Ljudväg 3: Till fläktrum vid slutet montage

$$L_W = L_{W5,5} + K$$

$$L_{Wok} = L_W + K_{ok}$$

Approximativ avvikelse K_{ok} från L_W för oktavband 2-8 enl ISO-60 inom arbetsområdet $L = 3 - 8$

Kurva	Varvtalsområde (r/min)	Oktavband						
		2	3	4	5	6	7	8
1	500 ≤ n ≤ 1000	-3	-6	-9	-11	-14	-21	-30
	1001 ≤ n ≤ 2000	-5	-6	-7	-10	-13	-18	-27
	2001 ≤ n ≤ 4000	-10	-9	-6	-7	-8	-12	-20
2	500 ≤ n ≤ 1000	-8	-7	-6	-5	-9	-12	-15
	1001 ≤ n ≤ 2000	-20	-8	-7	-6	-5	-8	-15
	2001 ≤ n ≤ 4000	-21	-19	-8	-7	-6	-5	-8
3	500 ≤ n ≤ 1000	-3	-6	-9	-10	-13	-22	-34
	1001 ≤ n ≤ 2000	-7	-7	-7	-7	-10	-10	-27
	2001 ≤ n ≤ 4000	-9	-3	-6	-7	-8	-13	-21

Ljuddata

Ljudeffektsnivå $L_{W5,5}$ till in- eller utloppskanal

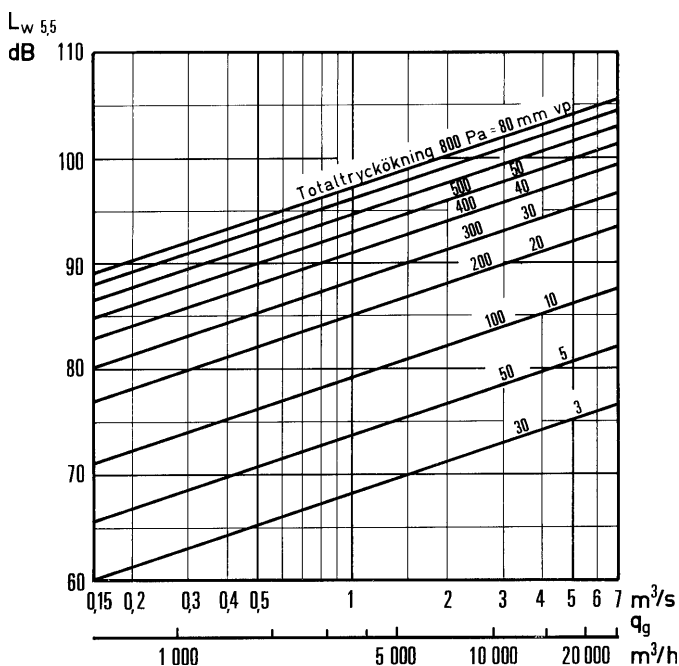

Beteckningar

- L = Arbetslinje
- L_{Wok} = L_W uppdelad på resp oktavband dB (ref $10^{-12}W$)
- $L_{W5,5}$ = total ljudeffektsnivå vid arbetslinje som ger lägsta ljudeffektsnivådB
- L_W = total ljudeffektsnivådB
- K = korrektion för arbetslinjedB
- K_{ok} = approximativ avvikelse från L_W för resp oktavbanddB

Fläktar

